



ABSORBICA®-I 80

ABSORBICA®-Y 80

ABSORBICA®-I 150 FLEX

ABSORBICA®-Y 150 FLEX

Energy absorber with integrated lanyard
Absorbeur d'énergie avec longe intégrée

Traceability and markings
Traçabilité et marquage

a. CE **b.** 0082
APAVE Exploitation France SAS
 6 Rue du Général Audran
 92412 Courbevoie cedex - France
 N°0082

e. Individual number / Numéro individuel
 YY M 0000000 000

f.
g.
h.
i.

d. Energy absorbing lanyards
 in accordance with ANSI/ASSP
 Z359.13-2013 and CSA Z259.11-17
 Longes avec absorbeur d'énergie
 conformes à l'ANSI/ASSP
 Z359.13-2013 et CSA Z259.11-17

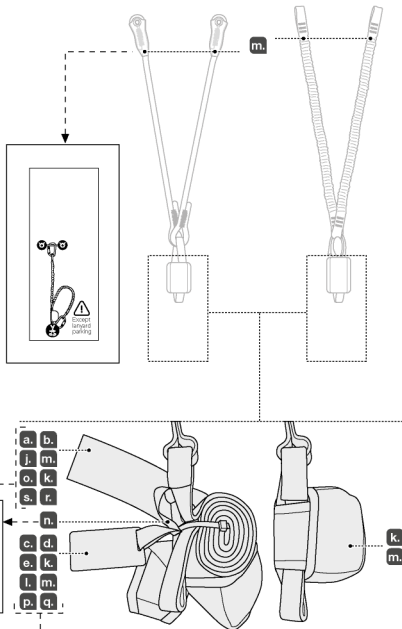

ABSORBICA-I 150 FLEX
 ABSORBICA-Y 150 FLEX

ANSI / ASSP Z359.13
 ABSORBICA

Warning: User Capacity Range 130-310 lbs.
12ft. 1350lbs.
 Maximum Free Fall Average Arresting Force
 Maximum Deployment Distance 60"
 Forces may increase when cold and/or wet
 Read Instructions Before Use

ABSORBICA-I 150 FLEX
 ABSORBICA-Y 150 FLEX

CSA Z259.11
 ABSORBICA

Read Instructions Before Use / Lire les instructions avant utilisation
 Maximum Free-Fall Distance Maximum de chute libre
3.6 m 12 ft
 Maximum Deployment / Déploiement maximum
1.5 m (5 ft)

Weight Range Including Tools
 Gamme de poids incluant les outils
75-140 kg 165-310 lbs
 Maximum Deployment Factor / Facteur de déploiement maximum
 $D_{1.66} = 0.4$
 See User Instructions / Voir les instructions aux utilisateurs

ABSORBICA-I 150 FLEX
 ABSORBICA-Y 150 FLEX

EN 355 : 2002
 ABSORBICA

CE 0082

Weight range including tools
 Gamme de poids incluant les outils
 60 - 140 kg
 Maximum deployment / Déploiement maximum
 1,81 m
 Maximum free-fall / Distance maximum de chute libre
 4 m

ABSORBICA-I 80
 ABSORBICA-Y 80

EN 355 : 2002
 ABSORBICA

CE 0082

Weight range including tools
 Gamme de poids incluant les outils
 60 - 140 kg
 Maximum deployment / Déploiement maximum
 0,9 m
 Maximum free-fall / Distance maximum de chute libre
 2 m

PETZL

ABSORBICA XXXXXX
 LXXXXA00
 XXXXXXXXXXXXXXX
 CSA Z259.11 class XLT

LONGUEUR MAX / MAX LENGTH :
 EN : X,200 (X,000)
 ANSI / CSA : X,00m (00ft)

PETZL
 FR-38920 Crolles
 Cidex 105A
 PETZL.COM

Avoid contact with sharp edges and abrasive surfaces
 Make only compatible connections
 Evitez les frottements sur des arêtes tranchantes ou des matériaux abrasifs
 Respectez les connexions compatibles

Principal materials / Matériaux principaux : polyester, nylon, PEHD

ABSORBICA-I 150 FLEX
 ABSORBICA-Y 150 FLEX

墜落制止用器具の規格適合
 墜落制止用器具:
 第二種ショックアブソーバ

使用質量(ハーネス等装備含む) 60 - 140 kg
 ランゲートの長さ 落下距離 (A)
 $\leq 1\text{ m}$ 3.9 m
 $1\text{ m} < x \leq 1.83\text{ m}$ 6.26 m
 $1.83\text{ m} < x \leq 2\text{ m}$ 6.6 m
 最大自由落下距離 (B) 4 m

GB/T 24538-2009: II型
 止坠器
 缓冲器 II型

工作质量(连工具) 60 - 140 kg
 安全绳长度 最小落地距离 (A)
 $\leq 1\text{ m}$ 3.9 m
 $1\text{ m} < x \leq 1.83\text{ m}$ 6.26 m
 $1.83\text{ m} < x \leq 2\text{ m}$ 6.6 m
 最大自由落体 (B) 4 m

WARNING / ATTENTION

Activities involving the use of this equipment are inherently dangerous. You are responsible for your own actions and decisions.

Before using this equipment, you must:

- Read and understand all instructions for Use.
- Get specific training in its proper use.
- Become acquainted with its capabilities and limitations.
- Understand and accept the risks involved.

Les activités impliquant l'utilisation de cet équipement sont par nature dangereuses. Vous êtes responsable de vos actes, de vos décisions et de votre sécurité.

Avant d'utiliser cet équipement, vous devez :

- Lire et comprendre toutes les instructions d'utilisation.
- Vous former spécifiquement à l'utilisation de cet équipement.
- Vous familiariser avec votre équipement, apprendre à connaître ses performances et ses limites.
- Comprendre et accepter les risques induits.

FAILURE TO HEED ANY OF THESE WARNINGS MAY RESULT IN SEVERE INJURY OR DEATH.

LE NON-RESPECT D'UN SEUL DE CES AVERTISSEMENTS PEUT ÊTRE LA CAUSE DE BLESSURES GRAVES OU MORTELLES.

1. Field of application (text part)
Champ d'application (partie texte)

| Standards Normes | User weight range including the user's tools and clothing Gamme de poids utilisateur incluant les outils et les habits de l'utilisateur |
|--|--|
| ABSORBICA-I 80 (L013AB00) | 60 - 140 kg (130 - 310 lbs) |
| ABSORBICA-Y 80 (L012AB00) | |
| ABSORBICA-I 150 FLEX (L013AB01) | 60 - 140 kg (130 - 310 lbs) |
| ABSORBICA-Y 150 FLEX (L014AB01) | |
| EN 355: 2002 PPE-R/11.074_V3 墜落制止用器具の規格 GB/T 24538-2009: II型 ANSI/ASSP Z359.13-2013 12ft CSA Z259.11-17 | 75 - 140 kg (165 - 310 lbs) |

PETZL.COM

Latest version
Dernière version

Other languages
Autres langues

Technical tips
Conseils techniques

PPE checking
Fiche de contrôle EPI

Warning symbols
Panneaux d'alertes



PETZL
 FR-38920 Crolles
 Cidex 105A
 PETZL.COM
 ISO 9001© 2023 Petzl Distribution
 Tél: +33 (0)4 76 92 09 00

PETZL
 Fondation
 Sustaining our Community
 Au service de la Communauté
FONDATION-PETZL.ORG

2. Length
Longueur

ABSORBICA-I 80

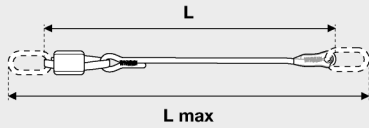

ABSORBICA-Y 80

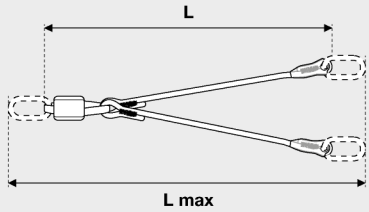

ABSORBICA-I 150 FLEX

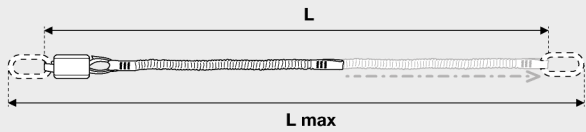

ABSORBICA-Y 150 FLEX

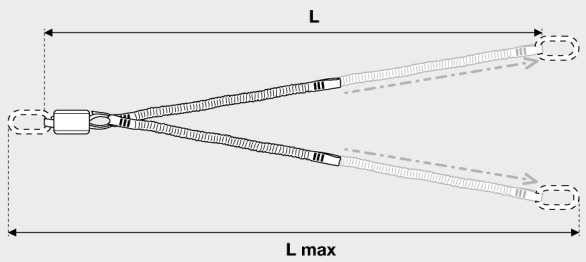

| L | Lmax |
|---------------------|---|
| 0,7 m (2,3 ft) | 1 m (3,28 ft) |
| 0,7 m (2,3 ft) | 1 m (3,28 ft) |
| 1,53 m (5,02 ft) | <p>EN 355: 2002 墜落制止用器具の規格 GB/T 24538-2009: 型 II</p> <p>2 m (6,56 ft)</p> <hr/> <p>ANSI/ASSP Z359.13-2013 12 ft CSA Z259.11-17</p> <p>1,83 m (6 ft)</p> |
| 1,53 m (5,02 ft) | <p>EN 355: 2002 墜落制止用器具の規格 GB/T 24538-2009: 型 II</p> <p>2 m (6,56 ft)</p> <hr/> <p>ANSI/ASSP Z359.13-2013 12 ft CSA Z259.11-17</p> <p>1,83 m (6 ft)</p> |

3. Nomenclature

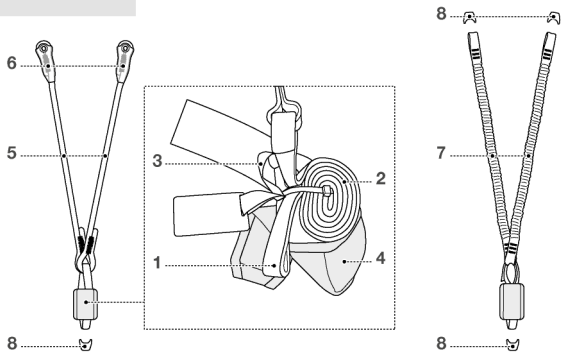

4. Inspection, points to verify
Contrôle, points à vérifier

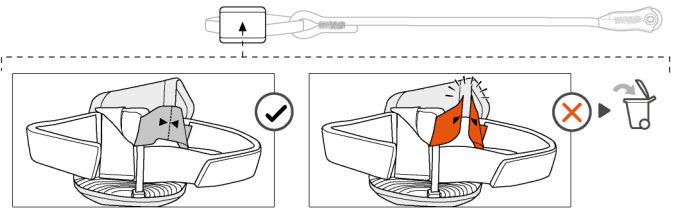
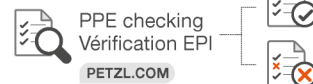

5. Compatibility
Compatibilité

Frequent connections
Connexions fréquentes

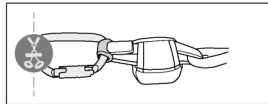

or / ou

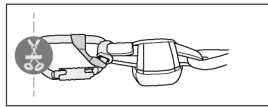

or / ou

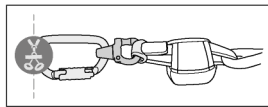

Semi-permanent connection
Connexion semi-permanente

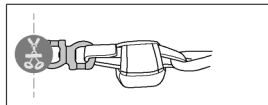

or / ou

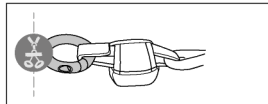

or / ou

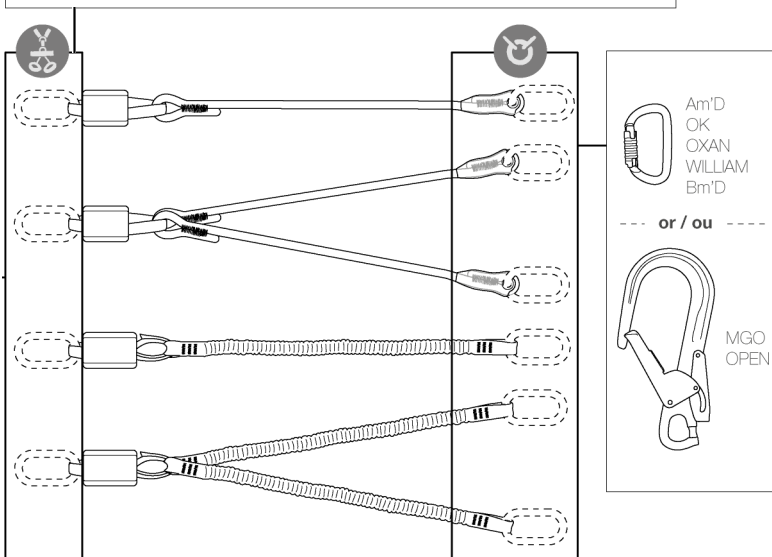
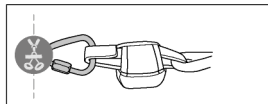

Standards / Normes

| Standards / Normes | Connector Connecteur EN 362 | Connector Connecteur ANSI + CAPTIV | Connector Connecteur CSA | Connector Connecteur GB/T 23469 |
|------------------------------|-----------------------------------|---|--------------------------------|---------------------------------------|
| EN 355:2002 | ✓ | ✗ | ✗ | ✗ |
| ANSI/ASSP Z359.13-2013 12 ft | ✗ | ✓ | ✗ | ✗ |
| CSA Z259.11-17 | ✗ | ✗ | ✓ | ✗ |
| 墜落制止用器具の規格 | ✓ | ✓ | ✓ | ✗ |
| GB/T 24538-2009: 型 II | ✗ | ✗ | ✗ | ✓ |

Attachment to the harness
Connexion au harnais



or / ou



6. Preparation
Préparation

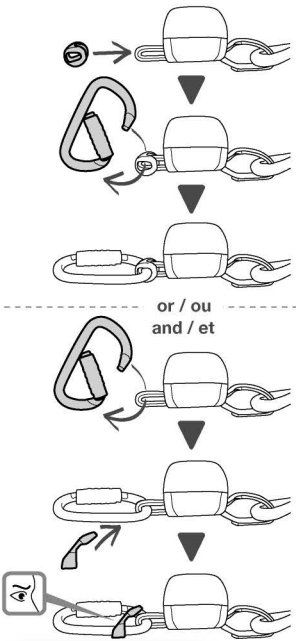

Installing the connectors
Installation des connecteurs

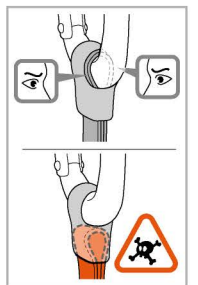
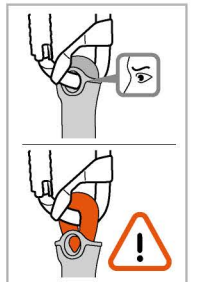
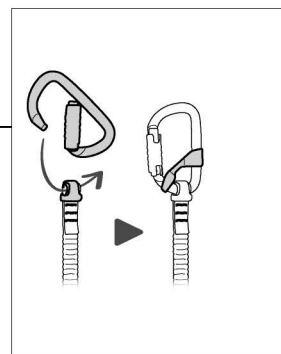
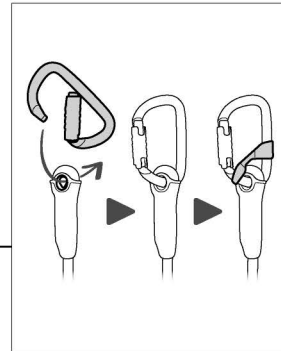
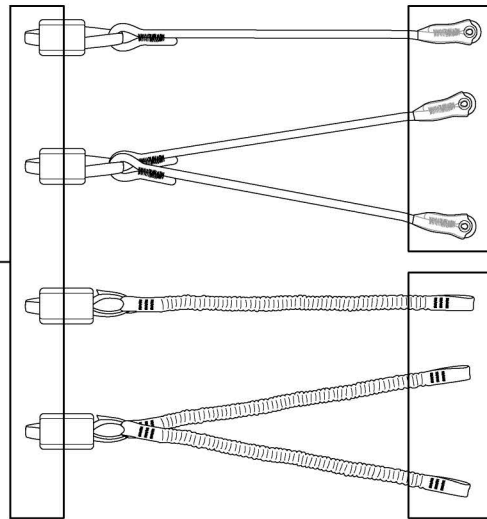

7. Working principle
Principe de fonctionnement

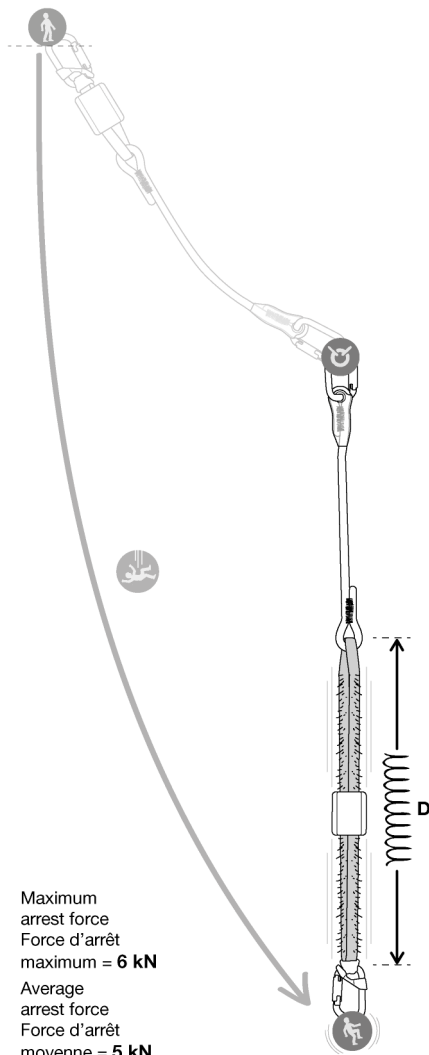

Maximum
arrest force
Force d'arrêt
maximum = 6 kN
Average
arrest force
Force d'arrêt
moyenne = 5 kN

8. Performance

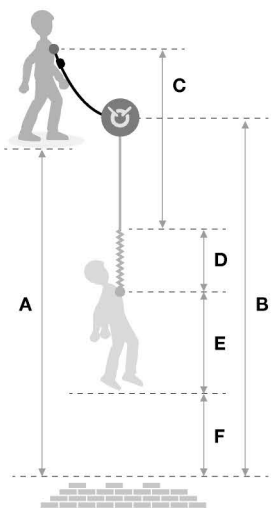

- A** = Clearance
Tirant d'air
- B** = Minimum anchor height
Hauteur mini de l'ancrage
- C** = Maximum free-fall distance
Hauteur maximum de chute libre
- D** = Deployment of the energy absorber
Déploiement de l'absorbeur d'énergie
- E** = Average user height
Taille moyenne de l'utilisateur (1.5 m/4.9 ft)
- F** = Safety margin
Marge de sûreté (1 m/3.28 ft)

For more information
Pour plus d'informations



| | Fall Factor 2 Facteur de chute 2 | |
|---|-------------------------------------|--|
| | 100 kg (220 lbs) | 100 kg (220 lbs) < 140 kg (310 lbs) |
| ABSORBICA-I 80 ABSORBICA-Y 80 L max ≤ 1 m (3,28 ft) | A 3,58 m (11,75 ft) | 3,87 m (12,70 ft) |
| | B 4,08 m (13,39 ft) | 4,37 m (14,34 ft) |
| | C 2 m (6,56 ft) | 2 m (6,56 ft) |
| | D 0,58 m (1,90 ft) | 0,87 m (2,85 ft) |
| ABSORBICA-I 150 FLEX ABSORBICA-Y 150 FLEX L max ≤ 1,83 m (6 ft) | A 5,57 m (18,27 ft) | 6,06 m (19,88 ft) |
| | B 5,24 m (17,19 ft) | 5,73 m (18,80 ft) |
| | C 3,66 m (12 ft) | 3,66 m (12 ft) |
| | D 0,91 m (2,99 ft) | 1,40 m (4,59 ft) |
| ABSORBICA-I 150 FLEX ABSORBICA-Y 150 FLEX L max ≤ 2 m (6,56 ft) | A 5,98 m (19,62 ft) | 6,42 m (21,06 ft) |
| | B 5,48 m (17,98 ft) | 5,92 m (19,42 ft) |
| | C 4 m (13,12 ft) | 4 m (13,12 ft) |
| | D 0,98 m (3,22 ft) | 1,42 m (4,66 ft) |

9. Precautions for use
Précautions d'utilisation

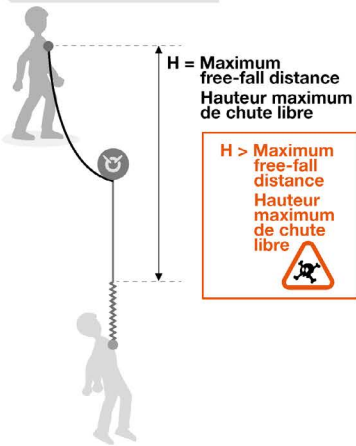

Travel along a horizontal traverse line and passing an intermediate anchor with ABSORBICA-Y
Déplacement sur une main courante horizontale et passage d'un fractionnement avec ABSORBICA-Y

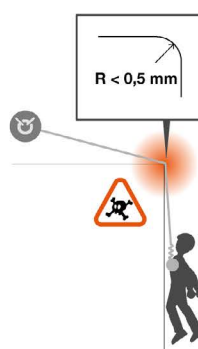
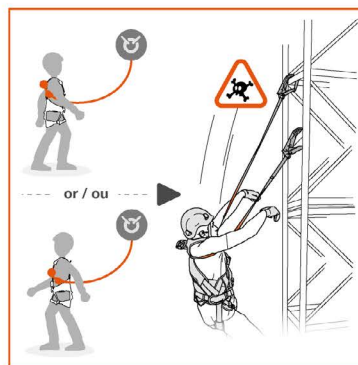
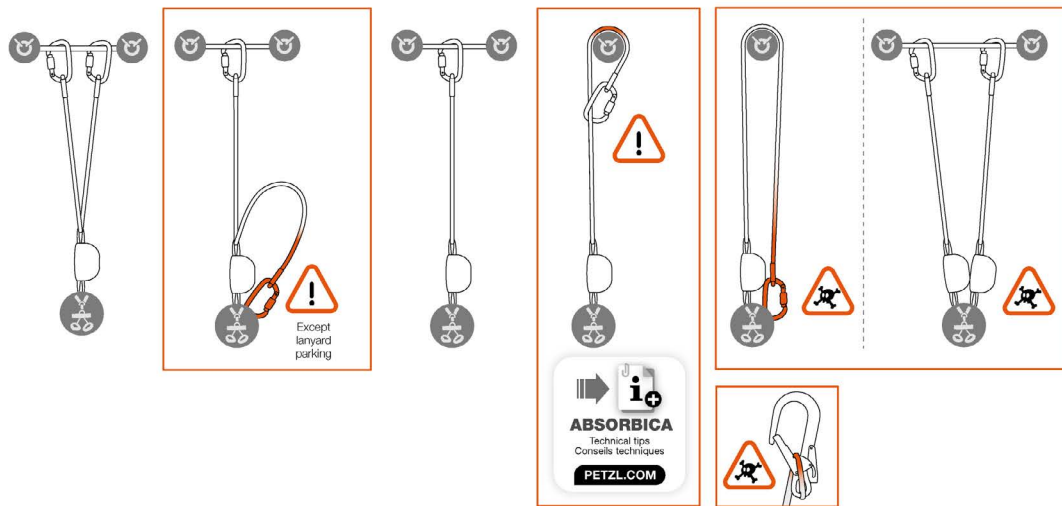
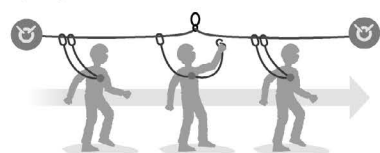

10. Additional information
Informations complémentaires

A. Lifetime / Durée de vie

Serial n° / N° de serie
10 years
ans

B. Markings
Marquage



C. Acceptable T°
T° tolérées

+ 50°C / + 122°F
- 30°C / - 22°F

F. Drying / Séchage

+ 30°C maxi.
+ 86°F maxi.

G. Storage - Transport
Stockage - transport



D. Precautions for use / Précautions d'usage



E. Cleaning - Disinfection / Nettoyage - Désinfection



I. Modifications - Repairs
Modifications - Réparations



J. FAQ - Contact
Questions - Contact



本書では、製品の正しい使用方法を説明しています。技術や使用方法については、いくつかの例のみを掲載しています。

製品の使用に関連する危険については、警告のマークが付いています。ただし、製品の使用に関連する危険の全てをここに網羅することはできません。最新の情報や、その他の補足情報等は Petzl.com で参照できますので、定期的に確認してください。

警告および注意事項に留意し、製品を正しく使用する事は、ユーザーの責任です。本製品の誤った使用は危険を増加させます。疑問点や不明な点は (株) アルテリア (TEL 04-2968-3733) にご相談ください。

1.用途

本製品は墜落からの保護を目的として使用する個人用保護具 (PPE) です。

エネルギーアブソーバー付ランヤードです。
工具および衣服を含むユーザーの体重範囲: 図を参照してください。
本製品の限界を超えるような使用をしないでください。また、本来の用途以外での使用はしないでください。

責任

警告

**この製品を使用する活動には危険が伴います。
ユーザー各自が自身の行為、判断、および安全の確保についてその責任を負うこととします。**

使用する前に必ず:

- 取扱説明書をよく読み、理解してください
- この製品を正しく使用するための適切な指導を受けてください
- この製品の機能とその限界について理解してください
- この製品を使用する活動に伴う危険について理解してください

これらの注意事項を無視または軽視すると、重度の傷害や死につながる場合があります。

この製品は使用方法を熟知して責任能力のある人、あるいはそれらの人から目の届く範囲で直接指導を受けられる人のみ使用してください。

ユーザー各自が自身の行為、判断、および安全の確保について責任を負い、またそれによって生じる結果についても責任を負うこととします。各自で責任がとれない場合や、その立場にない場合、また取扱説明書の内容を理解できない場合は、この製品を使用しないでください。

2.長さ

L = 製品の長さ (ランヤード + アブソーバー)
Lmax = 許容される最大長 (ランヤード + アブソーバー + コネクター)
伸縮性のあるランヤードの長さは、アーム部分の伸長を考慮していません。

3.各部の名称

(1) ハーネスアタッチメントループ、(2) エネルギーアブソーバー、(3) フォールインジケータ、(4) ポーチ、(5) ローランヤード、(6) プラスチックスリーブ付ランヤード末端、(7) 伸縮性ウェビングランヤード、(8) STRING

主な素材: ポリエステル、ナイロン、高弾性ポリエチレン (HMPE)

4.点検のポイント

器具の状態は、ユーザーの安全に大きく関係します。

ベツルは、十分な知識を持つ適任者による詳細点検を、少なくとも 12 ヶ月ごとに行うことをお勧めします (国や地域における法規や、使用状態によっても変わります)。

警告: 使用頻度によっては、より頻繁に個人用保護具 (PPE) を点検する必要があります。

Petzl.com で説明されている方法に従って点検してください。個人用保護具 (PPE) の点検結果を点検フォームに記録してください: 種類、モデル、製造者の連絡先、個別番号、製造日、購入日、初回使用時の日付、次回点検予定日、問題点、コメント、点検者の名前と署名。

毎回、使用前に

ランヤード (ロープもしくはウェビング)、ポーチ、アタッチメントループおよびランヤード末端の状態を確認してください。使用による磨耗や損傷 (切れ目や毛羽立ち、化学製品との接触による損傷、熱による損傷、磨耗等) が無いことを確認してください。
重要な縫製部分の状態を確認してください。縫製糸にゆるみや磨耗、切れ目がないことを確認してください。
STRING、CAPTIV およびプラスチックスリーブの状態、コネクターが適切に取り付けられていることを確認してください。
エネルギーアブソーバーに問題がないことを確認してください (フォールインジケータが作動していないこと)。

使用中の注意点

この製品および併用する器具 (連結している場合は連結部を含む) に常に注意を払い、状態を確認してください。全ての構成器具が正しくセットされていることを確認してください。

5.適合性

この製品がシステムの中のその他の器具と併用できることを確認してください (併用できる = 相互の機能を妨げない)。

ABSORBICA と併用する器具は、使用する国における最新の規格に適合していなければなりません (例: ヨーロッパにおけるハーネスの規格 EN 361 等)。

6.準備

コネクターの取り付け:

コネクターを正しい位置に維持するため、ランヤードに付属の STRING またはプラスチックスリーブを使用してください。
ランヤードを ANSI/ASSP Z359.13 規格に適合させるには、コネクターに CAPTIV を取り付けてください。

ハーネスへの連結:

ABSORBICA をハーネスのフォールアレスタアタッチメントポイントに連結してください。

7.機能の原理

墜落を止める際、アブソーバーが伸びることにより衝撃をやわらげます。
衝撃荷重の平均値: CSA Z259.11 規格に従った試験に基づく。

8.性能

クリアランスとは、墜落時に障害物と接触することを防ぐため、ユーザーの下に最低限確保されるべき空間のことを言います。

ユーザーの体重およびランヤードの長さが指定値の範囲内にある場合は、高い方の値を参照して ABSORBICA の性能を確認してください。
A = クリアランス

B = 最低限必要なアンカーの高さ

C = 最大自由落下距離

D = エネルギーアブソーバーの伸長

E = ユーザーの平均身長 (1.5 m/4.9 ft)

F = 安全マージン (1 m/3.28 ft)

9.使用上の注意

警告: ランヤードの先端をハーネスにクリップすると、墜落時にエネルギーアブソーバーの伸長が制限されます (ハーネスによっては、ランヤードの先端をクリップするための専用のラックが付いている場合もあります)。

アンカーの選択:

支点によっては墜落の距離が長くなるため、注意してください (垂直もしくは斜めの支点、繊維製の支点等)。
可能な限りユーザーの体よりも高い位置に支点をとり、ランヤードのたるみおよび墜落距離を抑えてください。

10.補足情報

本製品は個人用保護具に関する規則 (EU) 2016/425 に適合しています。EU 適合宣言書は Petzl.com で確認できます。

- 高弾性ポリエチレンの融点 (140°C) は、ナイロンやポリエステルと比較して低いです。高弾性ポリエチレンは摩擦係数が低いです

- ユーザーは、この製品の使用中に問題が生じた際にすみやかに対処できるよう、レスキュープランとそれに必要となる装備をあらかじめ用意しておく必要があります

- システム用のアンカーは、できる限りユーザーの体より上にとるようにし、また、使用する国における最新の規格に適合していなければなりません (例: ヨーロッパにおける規格 EN 795、12 kN 以上の強度)

- フォールアレストシステムでは、墜落した際に地面や障害物に衝突することがないように、毎回使用前に十分なクリアランスがユーザーの下に確保されていることを確認する必要があります

- 墜落距離を短くし、危険を少なくするため、アンカーが適切な位置に設置されていることを確認してください

- フォールアレストシステムで身体をサポートに使用できるのは、フォールアレストハーネスのみです

- ランヤードをフォールアレストシステムで使用する場合は、エネルギーアブソーバーが必要ですよ

- 複数の器具を同時に使用する場合、1 つの器具の安全性が、別の器具の使用によって損なわれることがあります

- 警告: 製品がざらざらした表面や尖った箇所ですくれないように注意するか、適切な対策を講じてください

- ランヤードのアームに結び目をつくると強度が低下します

- ユーザーは、高所での活動が行える良好な健康状態にあることが必要です。警告: ハーネスを着用して動きの取れない状態のまま吊り下げられると、重度の傷害や死に至る危険があります

- 併用する全ての用具の取扱説明書をよく読み、理解してください

- 取扱説明書は、製品と一緒にユーザーの手に届かなければなりません。また、取扱説明書は製品が使用される国の言語に訳されていない限りはなりません

- 取扱説明書は、用具から取り外した後も参照できるように、永久保存してください

- 製品に記載されたマーキングが読めなくなるように注意してください

- これらの取扱説明書には、フォールアレストシステムの設計に必要な情報が記載されています

エッジへの墜落:

PPE-R/11.074_V3 適合のエネルギーアブソーバー付ランヤードは、同規格に基づき、水平方向の支点にセットした状態から、バリがないスチール製エッジ (半径 0.5 mm) を介して落下試験が行われました (規格表の図 1 を参照してください)。金属製構造物、木製の梁、丸い欄干等、類似のエッジに対しても使用できます。

半径 0.5 mm 未満の鋭いエッジおよびバリのあるエッジへの墜落の危険がある場合:

- 予防策を講じることでエッジへの墜落の危険を回避、またはエッジにプロテクターを取り付けてください

警告: 墜落の際、作業場所の下にある障害物や振り子によって側面にある障害物に衝突することにより、怪我をすするリスクがあります。

エッジへの墜落の危険がある場合は、そのためのレスキュー対策を講じる必要があります。

足場上での作業:

- エッジを介して墜落する危険のある足場上での作業では、アンカーと地面の間に 6.1 m/20 ft 以上のクリアランスを確保する必要があります (PPE-R/11.074_V3 に基づく試験結果)

- 墜落時に振り子のリスクを軽減するため、アンカーまでの水平移動距離を 1.5 m/4.9 ft 以内に抑えてください。ユーザーがこの限度を超える必要のある特別な場合には、1 つの支点ではなく、EN 795 type C (ロープ) または D (レール) に適合したライフラインを使用してください。ランヤードを、EN 795 type C に適合した水平ライフラインにおいて使用する

場合、ライフラインに生じるたるみを考慮してクリアランスを算出してください。アンカー用具の取扱説明書を参照してください

- エッジに墜落した際には、ランヤードのエッジによる屈曲が 90°を下回らないよう、支点はエッジよりも高い位置にとってください

廃棄基準:

警告: 極めて異例な状況においては、1 回の使用で損傷が生じ、その後使用不可能になる場合があります (劣悪な使用環境、海に近い環境での使用、鋭利な角との接触、極端な高/低温下での使用や保管、化学薬品との接触等)。

以下のいずれかに該当する製品は以後使用しないでください:

- 耐用年数を経過した

- 大きな墜落を止めた、あるいは非常に大きな荷重がかかった

- 点検において使用不可と判断された。製品の状態に疑問がある

- 完全な使用履歴が分からない (例: 判読できない製品のマーキング)

- 該当する規格や法律の変更、新しい技術の発達、また他の器具との併用に適さない等の理由で、使用には適しないと判断された

このような製品は、以後使用されることを避けるため廃棄してください。

アイコン:

A.耐用年数: 10 年 - B.マーキング - C.使用温度 - D.使用上の注意 - E.クリーニング/消毒 - F.乾燥 - G.保管/持ち運び - H.メンテナンス - I.改造/修理 (パーツの交換を除き、ベツルの施設外での製品の改造および修理を禁じます) - J.問い合わせ

3 年保証

原材料および製造過程における全ての欠陥に対して適用されます。以下の場合には保証の対象外とします: 通常の磨耗や傷、酸化、改造や改変、不適切な保管方法、メンテナンスの不足、事故または過失による損傷、不適切または誤った使用方法による故障。

警告のマーク

1.重傷または死につながるおそれがあります。2.事故や怪我につながる危険性があります。3.製品の機能や性能に関する重要な情報です。4.してはいけない内容です。

トレーサビリティとマーキング

a.個人用保護具の規格の要求事項に適合、EU 型式検定を行った公認認証機関 - b.この個人用保護具の製造を監査する公認機関の ID 番号 - c.トレーサビリティ: データマトリクスコード - d.最大長 (ランヤード、アブソーバー、コネクターを組み合わせた全長) - e.個別番号 - f.製造年 - g.製造月 - h.ロット番号 - i.個体識別番号 - j.規格 - k.取扱説明書をよく読んでください - l.モデル名 - m.注意 - n.フォールインジケータ - o.ANSI/CSA 認証機関 - p.製造日 (月/年) - q.製造者住所 - r.ランヤードのタイプ - s.水平方向での使用